



La sinergia entre polivalencia y modularidad

Otao Linear

Otao Linear es la nueva propuesta de Sylvania para aquellos clientes que buscan un sistema de iluminación LED modular y estilizado, ideal para oficinas o espacios comerciales. Esta solución altamente adaptable puede instalarse como unidad independiente o como una línea continua y uniforme de luz, según las necesidades del proyecto.

Otao Linear ofrece múltiples opciones de montaje: sobre superficie (techo o pared), suspendido o empotrado en el techo, lo que lo convierte en una elección versátil para cualquier diseño arquitectónico.

La modularidad del producto es prácticamente ilimitada: solo la imaginación del usuario establece los límites. Todas las versiones están disponibles en elegantes acabados blanco (RAL 9003) o negro (RAL 9011), lo que garantiza una estética limpia y moderna que se adapta a cualquier diseño interior.

Con una eficiencia de hasta 145lm/W, una vida útil excepcional de más de 100.000 horas (L80B50) y un rendimiento certificado por ENEC, Otao Linear es la elección ideal para quienes buscan soluciones de iluminación eficientes y con estilo.

Gama lineal modular y eficiente para oficinas y espacios comerciales, con múltiples opciones ópticas y de instalación. Su diseño combina un perfil extruido de aluminio de tan solo 50mm de ancho con diversas alternativas ópticas, ofreciendo el máximo confort visual y la mayor eficiencia luminosa para el usuario.

Características principales:

- Protección IP20 contra entrada de polvo y protección contra impactos IK03
- Fuente de luz multi-CCT (3000K / 4000K) con CRI>80, con interruptor selector en la parte superior de la luminaria
- Driver multipower con interruptor DIP (no regulable) y opción DALI, ambos con botones en la parte superior del cuerpo de la luminaria – 2 opciones de potencia y flujo luminoso tanto para distribución directa como directa/indirecta
- Drivers lineales Clase I, reemplazables
- Luminarias suministradas con cableado pasante
- Longitud del perfil 1147mm
- Eficiencia de hasta 145lm/W a 4000K
- Más opciones ópticas, diferentes niveles de UGR:
 - Difusor opal (UGR<25),
 - Difusor prismático + lente (UGR<19),
 - Lente combinada con reflector en acabado blanco, negro o plata mate (UGR<19)
- Accesorios plug & play disponibles:
 - Módulo de emergencia autotestable no regulable y módulo EM DALI direccionable, ambos con batería LiFePO4
 - Módulo SylSmart Connected SSA03
 - Unidades de conexión en L, T y X con PCB y difusor opal para crear sistemas de iluminación conectados
 - Módulos indirectos independientes (3 opciones) compatibles con las ópticas estándar de la luminaria
- Accesorios de montaje:
 - Soportes para instalación en superficie (incluidos con la luminaria)
 - Kit de montaje en pared
 - Kit de suspensión
 - Florón de techo con cable de 2m
 - Marco para instalación empotrada
- Difusor opal en rollo de 30 metros
- Acabados disponibles: blanco (RAL9003) y ahora también en negro (RAL9011)
- Vida útil de 102.000 horas (L80B50)

Información del producto

Código	Descripción	Distribución de la luz	Óptica	Regulable	Regulación	Potencia [W]	Temperatura de color [K]	Lúmenes en 4000K / 3000K [lm]	Eficacia 4000K / 3000K [lm/W]	CRI	UGR
Difusor Opal											
Acabado en blanco (RAL9003)											
0041800	OTAO LINEAR 1.2 OPAL 830/840 MP WH	Directo		-	-	26	3000/4000	3.100/3.250	119/125		
0041801	OTAO LINEAR 1.2 OPAL 830/840 DALI WH			Si	DALI						
0041800 + 0041815	OTAO LINEAR 1.2 OPAL 830/840 MP WH + OTAO LINEAR INDIRECT MOD OPAL	Directo/Indirecto	Difusor opal	-	-	39	3000/4000	4.500/4.850	115/124	>80	<25
0041801 + 0041815	OTAO LINEAR 1.2 OPAL 830/840 DALI WH + OTAO LINEAR INDIRECT MOD OPAL			Si	DALI						
Acabado en negro (RAL9011)											
0040800	OTAO LINEAR 1.2 OPAL 830/840 MP BK	Directo		-	-	26	3000/4000	2.900/2.750	106/112		
0040801	OTAO LINEAR 1.2 OPAL 830/840 DALI BK			Si	DALI						
0040800 + 0041815	OTAO LINEAR 1.2 OPAL 830/840 MP BK + OTAO LINEAR INDIRECT MOD OPAL	Directo/Indirecto	Difusor opal	-	-	39	3000/4000	4.300/4.600	108/110	>80	<25
0040801 + 0041815	OTAO LINEAR 1.2 OPAL 830/840 DALI BK + OTAO LINEAR INDIRECT MOD OPAL			Si	DALI						
Accesorio adicional											
0041815	OTAO LINEAR INDIRECTO MOD OPAL	Indirecto	-	-	-	11	3000/4000	1.250/1.400	114/127	>80	<25
Difusor prismático + lente											
Acabado en blanco (RAL9003)											
0041802	OTAO LINEAR 1.2 PRIS 830/840 MP WH	Directo		-	-	24	3000/4000	3.200/3.350	133/140		
0041803	OTAO LINEAR 1.2 PRIS 830/840 DALI WH			Si	DALI						
0041802 + 0041813	OTAO LINEAR 1.2 PRIS 830/840 MP WH + OTAO LINEAR INDIRECT MOD PRIS	Directo/Indirecto	Difusor prismático	-	-	36	3000/4000	4.550/4.850	126/135	>80	<19
0041803 + 0041813	OTAO LINEAR 1.2 PRIS 830/840 DALI WH + OTAO LINEAR INDIRECT MOD PRIS			Si	DALI						
Acabado en negro (RAL9011)											
0040802	OTAO LINEAR 1.2 PRIS 830/840 MP BK	Directo		-	-	24	3000/4000	3.200/3.350	133/140		
0040803	OTAO LINEAR 1.2 PRIS 830/840 DALI BK			Si	DALI						
0040802 + 0041813	OTAO LINEAR 1.2 PRIS 830/840 MP BK + OTAO LINEAR INDIRECT MOD PRIS	Directo/Indirecto	Difusor prismático	-	-	36	3000/4000	4.550/4.850	126/135	>80	<19
0040803 + 0041813	OTAO LINEAR 1.2 PRIS 830/840 DALI BK + OTAO LINEAR INDIRECT MOD PRIS			Si	DALI						
Accesorio adicional											
0041813	OTAO LINEAR INDIRECTO MOD PRISMÁTICO	Indirecto	-	-	-	10	3000/4000	1.300/1.350	130/135	>80	<25

Información del producto

Código	Descripción	Distribución de la luz	Óptica	Regulable	Regulación	Potencia [W]	Temperatura de color [K]	Lúmenes en 4000K / 3000K [lm]	Eficacia 4000K / 3000K [lm/W]	CRI	UGR	
Reflector Blanco												
Acabado en blanco (RAL9003)												
0041804	OTAO LINEAR 1.2 REF WHT 830/840 MP WH	Directo	Reflector blanco	-	-	24	3000/4000	3.400/3.500	142/146			
0041805	OTAO LINEAR 1.2 REF WHT 830/840 DALI WH			Si	DALI							
0041804 +	OTAO LINEAR 1.2 REF WHT 830/840 MP WH +	Directo / Indirecto		-	-	36	3000/4000	4.850/5.050	135/140	>80	<19	
0041814	OTAO LINEAR INDIRECT MOD REF											
0041805 +	OTAO LINEAR 1.2 REF WHT 830/840 DALI WH			Si	DALI							
0041814	+ OTAO LINEAR INDIRECT MOD REF											
Acabado en negro (RAL9011)												
0040804	OTAO LINEAR 1.2 REF WHT 830/840 MP BK	Directo		Reflector blanco	-	-	24	3000/4000	3.400/3.500	142/146		
0040805	OTAO LINEAR 1.2 REF WHT 830/840 DALI BK		Si		DALI							
0040804 +	OTAO LINEAR 1.2 REF WHT 830/840 MP BK +	Directo / Indirecto	-		-	36	3000/4000	4.850/5.050	135/140	>80	<19	
0041814	OTAO LINEAR INDIRECT MOD REF											
0040805 +	OTAO LINEAR 1.2 REF WHT 830/840 DALI BK +		Si		DALI							
0041814	OTAO LINEAR INDIRECT MOD REF											
Accesorio adicional												
0041814	OTAO LINEAR INDIRECTO MOD REF	Indirecto	-		-	-	10	3000/4000	1.300/1.400	130/140	>80	<25
Reflector Negro												
Acabado en blanco (RAL9003)												
0041823	OTAO LINEAR 1.2 REF BLK 830/840 MP WH	Directo	Reflector negro	-	-	24	3000/4000	3.200/3.350	135/140			
0041824	OTAO LINEAR 1.2 REF BLK 830/840 DALI WH			Si	DALI							
0041823 +	OTAO LINEAR 1.2 REF BLK 830/840 MP WH +	Directo / Indirecto		-	-	36	3000/4000	4.650/4.900	129/136	>80	<19	
0041814	OTAO LINEAR INDIRECT MOD REF											
0041824 +	OTAO LINEAR 1.2 REF BLK 830/840 DALI WH +			Si	DALI							
0041814	OTAO LINEAR INDIRECT MOD REF											
Acabado en negro (RAL9011)												
0040823	OTAO LINEAR 1.2 REF BLK 830/840 MP BK	Directo		Reflector negro	-	-	24	3000/4000	3.200/3.350	135/140		
0040824	OTAO LINEAR 1.2 REF BLK 830/840 DALI BK		Si		DALI							
0040823 +	OTAO LINEAR 1.2 REF BLK 830/840 MP BK +	Directo / Indirecto	-		-	36	3000/4000	4.650/4.900	129/136	>80	<19	
0041814	OTAO LINEAR INDIRECT MOD REF											
0040824 +	OTAO LINEAR 1.2 REF BLK 830/840 DALI BK +		Si		DALI							
0041814	OTAO LINEAR INDIRECT MOD REF											
Accesorio adicional												
0041814	OTAO LINEAR INDIRECTO MOD REF	Indirecto	-		-	-	10	3000/4000	1.300/1.400	130/140	>80	<25
Reflector Plata												
Acabado en blanco (RAL9003)												
0041825	OTAO LINEAR 1.2 REF SIL 830/840 MP WH	Directo	Reflector plata	-	-	24	3000/4000	3.400/3.500	142/146			
0041826	OTAO LINEAR 1.2 REF SIL 830/840 DALI WH			Si	DALI							
0041825 +	OTAO LINEAR 1.2 REF SIL 830/840 MP WH +	Directo / Indirecto		-	-	36	3000/4000	4.850/5.050	135/140	>80	<19	
0041814	OTAO LINEAR INDIRECT MOD REF											
0041826 +	OTAO LINEAR 1.2 REF SIL 830/840 DALI WH			Si	DALI							
0041814	+ OTAO LINEAR INDIRECT MOD REF											
Acabado en negro (RAL9011)												
0040825	OTAO LINEAR 1.2 REF SIL 830/840 MP BK	Directo		Reflector plata	-	-	24	3000/4000	3.400/3.500	142/146		
0040826	OTAO LINEAR 1.2 REF SIL 830/840 DALI BK		Si		DALI							
0040825 +	OTAO LINEAR 1.2 REF SIL 830/840 MP BK +	Directo / Indirecto	-		-	36	3000/4000	4.850/5.050	135/140	>80	<19	
0041814	OTAO LINEAR INDIRECT MOD REF											
0040826 +	OTAO LINEAR 1.2 REF SIL 830/840 DALI BK +		Si		DALI							
0041814	OTAO LINEAR INDIRECT MOD REF											
Accesorio adicional												
0041814	OTAO LINEAR INDIRECTO MOD REF	Indirecto	-		-	-	10	3000/4000	1.300/1.400	130/140	>80	<25

Otao Linear



Imágenes adicionales

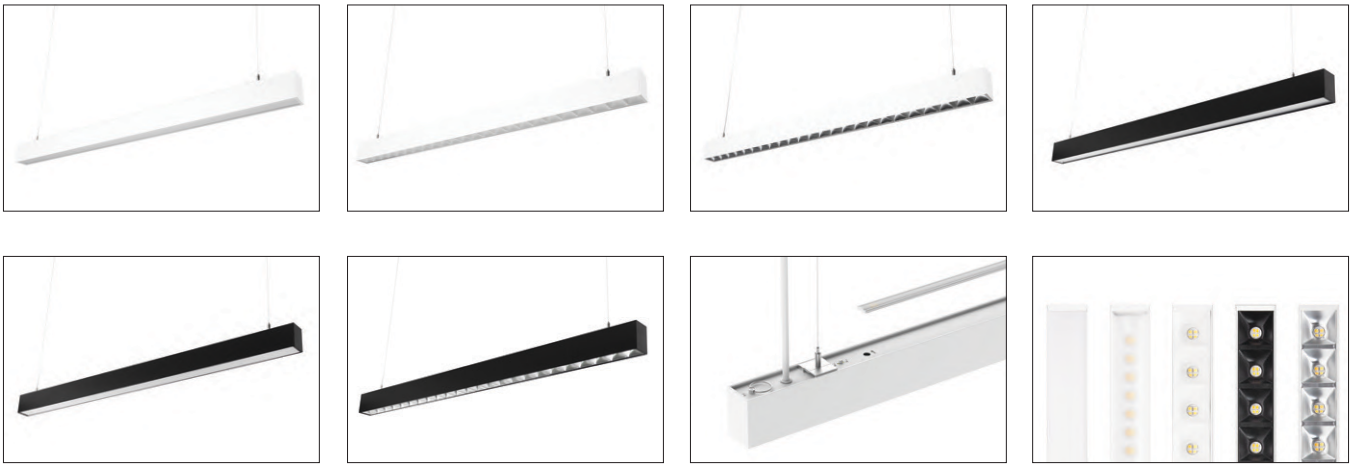

Datos fotométricos

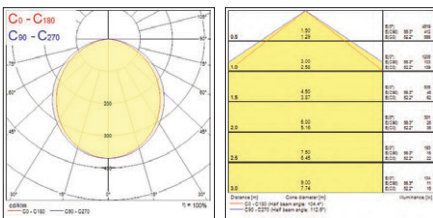

Opal Directo

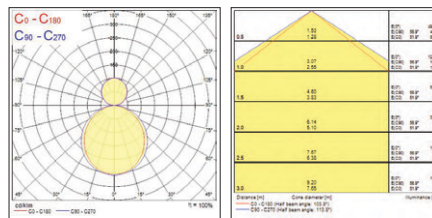

Opal Directo/Indirecto

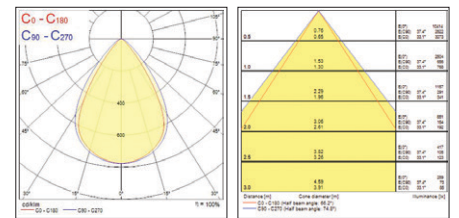

Prismático Directo

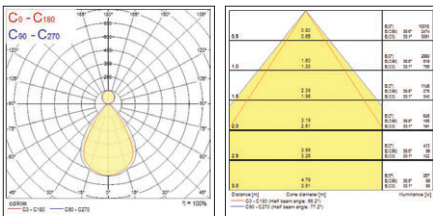

Prismático Directo/Indirecto

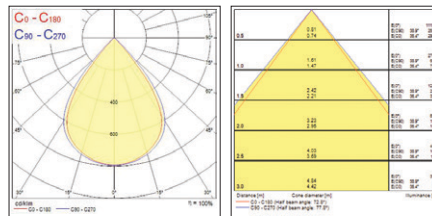

Reflector Directo

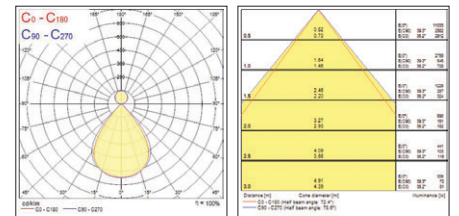

Reflector Directo/Indirecto

Dimensiones (mm) - Luminarias

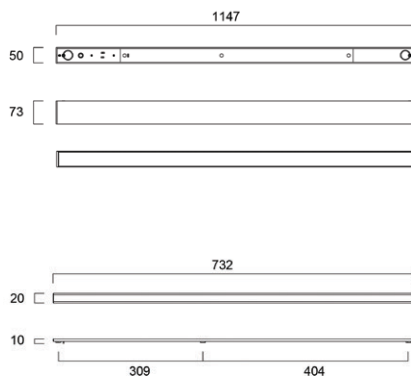
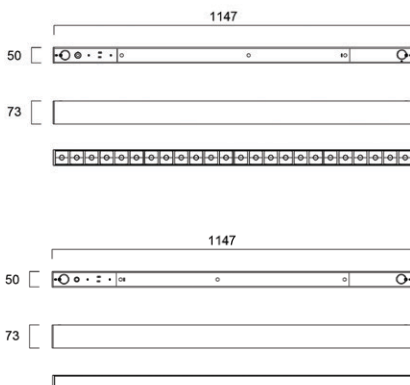

Otao Linear

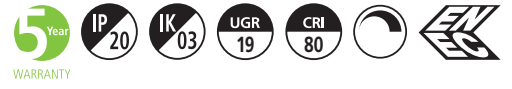

Otao Linear instalado en pared



Otao Linear Suspendido

Accesorios

Código	Descripción	Observaciones
Accesorios eléctricos		
0041809	OTAO LINEAR CORN-L OPAL 830/840 WH	Unidad de conexión en forma de L sin driver, incl. placa de circuito impreso, difusor opal, sólo iluminación directa, acabado blanco (RAL9003), con 2 conectores rectos + conectores eléctricos de repuesto (2 uds.)
0041810	OTAO LINEAR CORN-T OPAL 830/840 WH	Unidad de conexión en forma de T sin driver, incl. placa de circuito impreso, difusor opal, sólo iluminación directa, acabado blanco (RAL9003), con 3 conectores rectos + conectores eléctricos de repuesto (3 uds.)
0041811	OTAO LINEAR CORN-X OPAL 830/840 WH	Unidad de conexión en forma de X sin driver, incl. placa de circuito impreso, difusor opal, sólo iluminación directa, acabado blanco (RAL9003), con 4 conectores rectos + conectores eléctricos de repuesto (4 uds.)
0040809	OTAO LINEAR CORN-L OPAL 830/840 BK	Unidad de conexión en forma de L sin driver, incl. placa de circuito impreso, difusor opal, sólo iluminación directa, acabado negro (RAL9011), con 2 conectores rectos + conectores eléctricos de repuesto (2 uds.)
0040810	OTAO LINEAR CORN-T OPAL 830/840 BK	Unidad de conexión en forma de T sin driver, incl. placa de circuito impreso, difusor opal, sólo iluminación directa, acabado negro (RAL9011), con 3 conectores rectos + conectores eléctricos de repuesto (3 uds.)
0040811	OTAO LINEAR CORN-X OPAL 830/840 BK	Unidad de conexión en forma de X sin driver, incl. placa de circuito impreso, difusor opal, sólo iluminación directa, acabado negro (RAL9011), con 4 conectores rectos + conectores eléctricos de repuesto (4 uds.)
0041812	OTAO LINEAR SSA03 MODULE WH	Módulo sensor SSA, DALI PS, 2x ALU para conexión mecánica + cableado eléctrico, blanco (RAL9003)
0040812	OTAO LINEAR SSA03 MODULE BK	Módulo sensor SSA, DALI PS, 2x ALU para conexión mecánica + cableado eléctrico, negro (RAL9011)
0041827	OTAO LINEAR ST EM MODULE WH	Módulo de emergencia de autotest on/off con indicador EM y batería LiFePO4 (sin botón de autotest) + 2x ALU para conexión mecánica + cableado eléctrico, blanco (RAL9003)
0041822	OTAO LINEAR ST EMPRO MODULE WH	Módulo de autotest de funciones DALI con indicador EM y batería LiFePO4 (sin botón de autotest) + 2x ALU para conexión mecánica + cableado eléctrico, blanco (RAL9003)
0040827	OTAO LINEAR ST EM MODULE BK	Módulo de emergencia de autotest on/off con indicador EM y batería LiFePO4 (sin botón de autotest) + 2x ALU para conexión mecánica + cableado eléctrico, negro (RAL9011)
0040822	OTAO LINEAR ST EMPRO MODULE BK	Módulo de autotest de funciones DALI con indicador EM y batería LiFePO4 (sin botón de autotest) + 2x ALU para conexión mecánica + cableado eléctrico, negro (RAL9011)
0041818	OTAO LINEAR CEILING ROSE WH 5-PIN	roseta de techo para montaje de luminarias on/off o DALI incl. terminal de 5 polos y cable de 2m de longitud, blanco (RAL9003)
0041828	OTAO LINEAR CEILING ROSE WH 6-PIN	roseta de techo para montaje de luminarias on/off o DALI EM incl. terminal de 6 polos y cable de 2m de longitud, blanco (RAL9003)
0040818	OTAO LINEAR CEILING ROSE BK 5-PIN	roseta de techo para montaje de luminarias on/off o DALI incl. borne de 5 polos y cable de 2m de longitud, negro (RAL9011)
0040828	OTAO LINEAR CEILING ROSE BK 6-PIN	roseta de techo para montaje de luminarias on/off o DALI EM incl. borne de 6 polos y cable de 2m de longitud, negro (RAL9011)
Accesorios ópticos		
0041815	OTAO LINEAR INDIRECT MOD OPAL	Módulo up-light para luminarias con difusor opal
0041813	OTAO LINEAR INDIRECT MOD PRIS	Módulo up-light para luminarias con difusor claro + lentes
0041814	OTAO LINEAR INDIRECT MOD REF	Módulo up-light para luminarias con reflector
0041806	OTAO LINEAR REF WHT 4PCS	recambio reflector con LED - acabado blanco (4 piezas por paquete = 1 luminaria)
0041807	OTAO LINEAR REF BLK 4PCS	recambio reflector con LED - acabado negro (4 piezas por paquete = 1 luminaria)
0041808	OTAO LINEAR REF SIL 4PCS	recambio reflector con LED - acabado plata (4 piezas por paquete = 1 luminaria)
Accesorios mecánicos		
0041816	OTAO LINEAR WALL MOUNTING KIT	2 piezas de soporte de acero en forma de L para el montaje de 1 luminaria
0041819	OTAO LINEAR SUSPENSION KIT	2 piezas de acero de 1,5 m de longitud de cables de suspensión para montaje colgante de 1 luminaria
0041820	OTAO LINEAR FAST CONNECTOR	conector mecánico para construir línea continua de luminarias (1und.)
0041821	OTAO LINEAR OPAL ROLLED DIFF 30M	difusor para construir una línea continua sin juntas para luminarias con difusor opal
0041829	OTAO LINEAR RECESSED FRAME WH	marco de montaje empotrado con embellecedor, 1,2m de longitud, blanco (RAL9003)
0040829	OTAO LINEAR RECESSED FRAME BK	marco de montaje empotrado con embellecedor, 1,2m de longitud, negro (RAL9011)



Otao Linear



Más imágenes



0041806



0041807



0041808

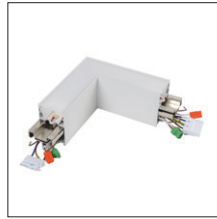

0041809

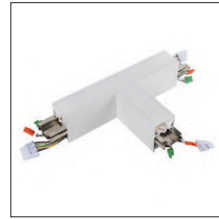

0041810

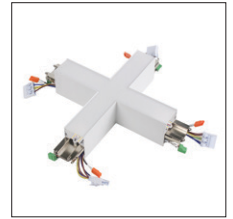

0041811



0041812



0040812

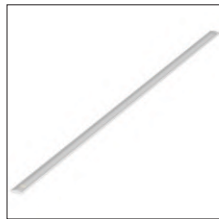

0041813 / 0041814 / 0041815

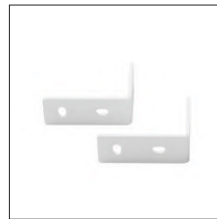

0041816



0040818



0041818



0041819

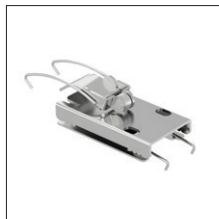

0041820



0041821



0041822

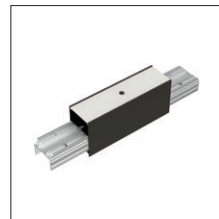

0040822



0041829



0040809

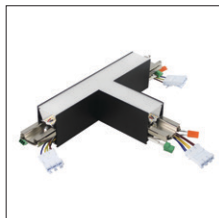

0040829

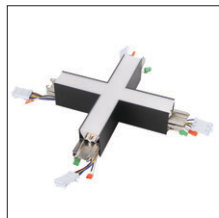

0040811



0040829

OTAO Linear

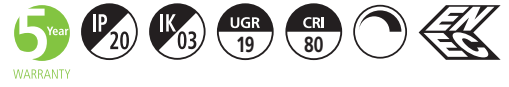

Dimensiones (mm) - Accesorios

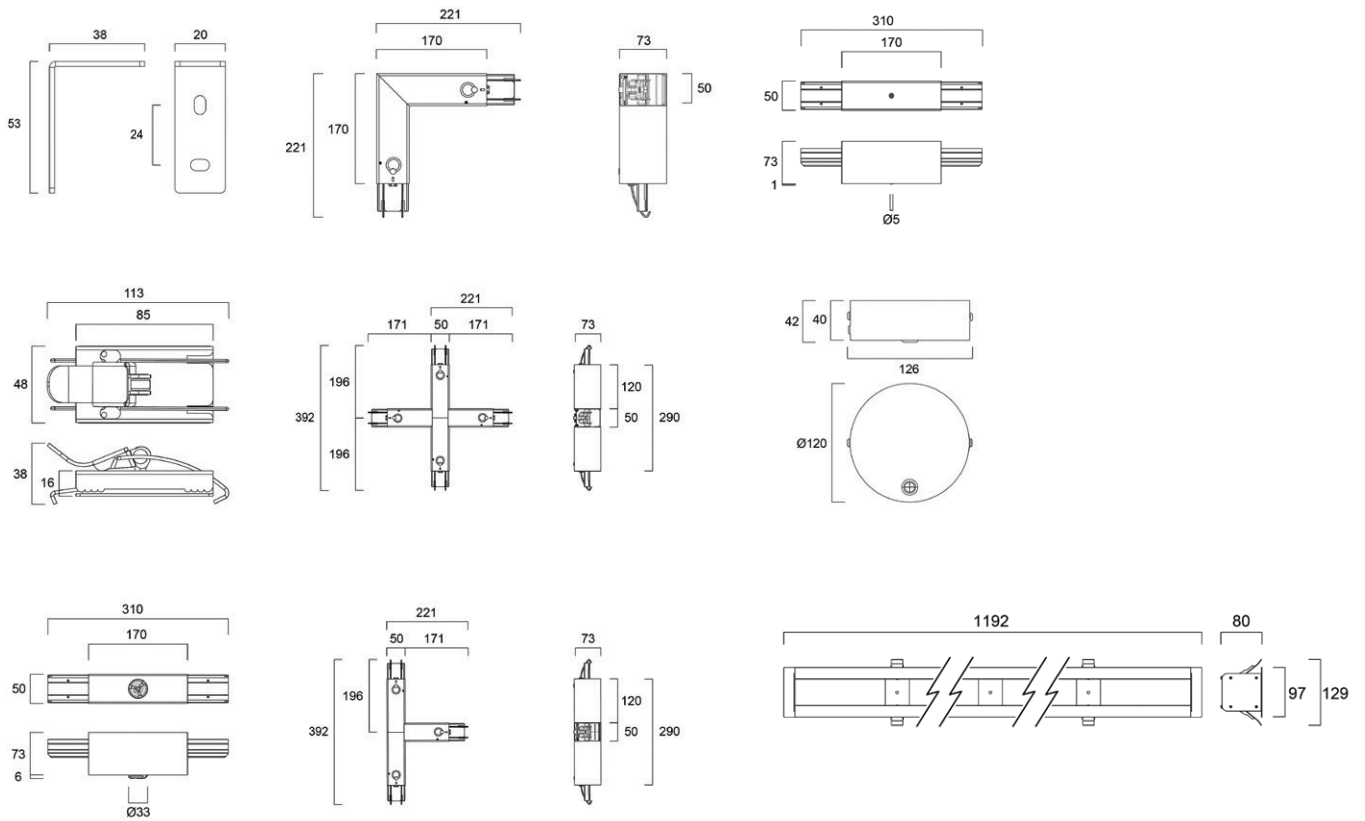

Unidades de conexión

CCT	Código	Descripción	Distribución luminosa - luminaria estándar	Nº de luminarias conectadas	Intensidad luminosa [lm] - unidad de conexión	Eficacia [lm/W] - unidad de conexión
Versiones en blanco (RAL9003)						
3000/4000	0041809	OTAO LINEAR CORN-L OPAL 830/840 WH	Directo	2	550/600	120/130
		OTAO LINEAR CORN-L OPAL 830/840 WH	Directo	2	590/640	120/131
		OTAO LINEAR CORN-L OPAL 830/840 WH	Directo/Indirecto	2	590/640	120/131
		OTAO LINEAR CORN-L OPAL 830/840 WH	Directo/Indirecto	2	630/700	119/132
3000/4000	0041810	OTAO LINEAR CORN-T OPAL 830/840 WH	Directo	3	825/900	120/130
		OTAO LINEAR CORN-T OPAL 830/840 WH	Directo	3	885/960	118/128
		OTAO LINEAR CORN-T OPAL 830/840 WH	Directo/Indirecto	3	885/960	118/128
		OTAO LINEAR CORN-T OPAL 830/840 WH	Directo/Indirecto	3	945/1050	118/131
3000/4000	0041811	OTAO LINEAR CORN-X OPAL 830/840 WH	Directo	4	1100/1200	120/130
		OTAO LINEAR CORN-X OPAL 830/840 WH	Directo	4	1180/1280	120/131
		OTAO LINEAR CORN-X OPAL 830/840 WH	Directo/Indirecto	4	1180/1280	120/131
		OTAO LINEAR CORN-X OPAL 830/840 WH	Directo/Indirecto	4	1260/1400	116/128
Versiones en negro (RAL9011)						
3000/4000	0040809	OTAO LINEAR CORN-L OPAL 830/840 BK	Directo	2	490/540	107/117
		OTAO LINEAR CORN-L OPAL 830/840 BK	Directo	2	520/570	106/116
		OTAO LINEAR CORN-L OPAL 830/840 BK	Directo/Indirecto	2	520/570	106/116
		OTAO LINEAR CORN-L OPAL 830/840 BK	Directo/Indirecto	2	560/620	106/117
3000/4000	0040810	OTAO LINEAR CORN-T OPAL 830/840 BK	Directo	3	730/800	106/116
		OTAO LINEAR CORN-T OPAL 830/840 BK	Directo	3	790/860	105/115
		OTAO LINEAR CORN-T OPAL 830/840 BK	Directo/Indirecto	3	790/860	105/115
		OTAO LINEAR CORN-T OPAL 830/840 BK	Directo/Indirecto	3	840/940	105/118
3000/4000	0040811	OTAO LINEAR CORN-X OPAL 830/840 BK	Directo	4	980/1070	107/116
		OTAO LINEAR CORN-X OPAL 830/840 BK	Directo	4	1050/1140	107/116
		OTAO LINEAR CORN-X OPAL 830/840 BK	Directo/Indirecto	4	1050/1140	107/116
		OTAO LINEAR CORN-X OPAL 830/840 BK	Directo/Indirecto	4	1120/1250	103/115

Las unidades de conexión sólo están disponibles con difusor opal

Tabla de compatibilidad de módulos indirectos

Óptica	Código	Módulo indirecto			
		0041815	0041813	0041814	
Luminaria estándar	Difusor opal	0041800 / 0041801 0040800 / 0040801	✓	✗	✗
	Difusor prismático	0041802 / 0041803 0040802 / 0040803	✗	✓	✗
	Reflector Blanco	0041804 / 0041805 0040804 / 0040805	✗	✗	✓
	Reflector Negro	0041823 / 0041824 0040823 / 0040824	✗	✗	✓
	Reflector Plata	0041825 / 0041826 0040825 / 0040826	✗	✗	✓

El módulo indirecto debe pedirse por separado

Otao Linear - flujo luminoso de la luminaria en modo emergencia

Código	Descripción	Distribución de la luz	Regulable	Regulación	Óptica	Temp. de color [K]	Potencia adicional del módulo EM [W]	Lúmenes 3000K / 4000K [lm]	Eficacia 3000K / 4000K [lm/W]	CRI
Difusor opal										
Acabado blanco (RAL9003)										
0041800	OTAO LINEAR 1.2 OPAL 830/840 MP WH	Directo	-	-	Difusor opal	3000/4000	2	230/250	115/125	>80
0041801	OTAO LINEAR 1.2 OPAL 830/840 DALI WH		Si	DALI						
Acabado negro (RAL9011)										
0040800	OTAO LINEAR 1.2 OPAL 830/840 MP BK	Directo	-	-	Difusor opal	3000/4000	2	210/230	105/105	>80
0040801	OTAO LINEAR 1.2 OPAL 830/840 DALI BK		Si	DALI						
Difusor prismático + lente										
Acabado blanco (RAL9003)										
0041802	OTAO LINEAR 1.2 PRIS 830/840 MP WH	Directo	-	-	Difusor prismático	3000/4000	2	300/310	150/155	>80
0041803	OTAO LINEAR 1.2 PRIS 830/840 DALI WH		Si	DALI						
Acabado negro (RAL9011)										
0040802	OTAO LINEAR 1.2 PRIS 830/840 MP BK	Directo	-	-	Difusor prismático	3000/4000	2	300/310	150/155	>80
0040803	OTAO LINEAR 1.2 PRIS 830/840 DALI BK		Si	DALI						
Reflector blanco										
Acabado blanco (RAL9003)										
0041804	OTAO LINEAR 1.2 REF WHT 830/840 MP WH	Directo	-	-	Reflector blanco	3000/4000	2	300/310	150/155	>80
0041805	OTAO LINEAR 1.2 REF WHT 830/840 DALI WH		Si	DALI						
Acabado negro (RAL9011)										
0040804	OTAO LINEAR 1.2 REF WHT 830/840 MP BK	Directo	-	-	Reflector blanco	3000/4000	2	300/310	150/155	>80
0040805	OTAO LINEAR 1.2 REF WHT 830/840 DALI BK		Si	DALI						
Reflector negro										
Acabado blanco (RAL9003)										
0041823	OTAO LINEAR 1.2 REF BLK 830/840 MP WH	Directo	-	-	Reflector negro	3000/4000	2	300/310	150/155	>80
0041824	OTAO LINEAR 1.2 REF BLK 830/840 DALI WH		Si	DALI						
Acabado negro (RAL9011)										
0040823	OTAO LINEAR 1.2 REF BLK 830/840 MP BK	Directo	-	-	Reflector negro	3000/4000	2	300/310	150/155	>80
0040824	OTAO LINEAR 1.2 REF BLK 830/840 DALI BK		Si	DALI						
Reflector plata										
Acabado blanco (RAL9003)										
0041825	OTAO LINEAR 1.2 REF SIL 830/840 MP WH	Directo	-	-	Reflector plata	3000/4000	2	300/310	150/155	>80
0041826	OTAO LINEAR 1.2 REF SIL 830/840 DALI WH		Si	DALI						
Acabado negro (RAL9011)										
0040825	OTAO LINEAR 1.2 REF SIL 830/840 MP BK	Directo	-	-	Reflector plata	3000/4000	2	300/310	150/155	>80
0040826	OTAO LINEAR 1.2 REF SIL 830/840 DALI BK		Si	DALI						

OTAO Linear



SYLVANIA



CE UK
CA



Aunque se ha hecho todo lo posible para garantizar la precisión en la compilación de los detalles técnicos de esta publicación, las especificaciones y los datos de rendimiento cambian constantemente. Por lo tanto, los detalles actuales deben consultarse con Feilo Sylvania International Group Kft.

Copyright Feilo Sylvania International Group Kft. Julio de 2025

sylvania-group.com

A Feilo Sylvania Company